

Galore Flightcase



STD Case-Preisliste 2008











Gültig ab 01.01.2008

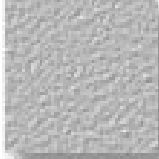

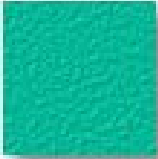

www.galore-flightcase.de
info@galore-flightcase.de

Tel.: +49 (0) 5037 3000 512
Fax.: +49 (0) 5037 3000 513



Farben und Oberflächen

Oberflächen aus PVC (Folienbeschichtung)				
k20r	k20b	k20g	k20nb	k20ar
				
Beschichtungsfolie PVC rot	Beschichtungsfolie PVC blau	Beschichtungsfolie PVC grau	Beschichtungsfolie PVC nacht-blau	Beschichtungsfolie PVC grün
k20s	k20t	K20w	k20g	k20p
				
Beschichtungsfolie PVC schwarz	Beschichtungsfolie PVC türkis	Beschichtungsfolie PVC weiß	Beschichtungsfolie PVC gelb	Beschichtungsfolie PVC petrol

Polypropylen	
k30g	k30b
	
Con-Pearl Plattenfarbe grau	Con-Pearl Plattenfarbe blau
k30s	k30r
	
Con-Pearl Plattenfarbe schwarz	Con-Pearl Plattenfarbe rot

Lieferbare Standardoberflächen außer Multiplex braun und schwarz sind hier abgebildet. Normalerweise werden diese als PVC Folie oder Alustrukturbleche in einem Heißpressverfahren fest mit der Holzoberfläche verklebt und bilden so eine untrennbare Einheit. Es sind Holzstärken von 4,0mm – 4,5mm – 6,5mm – 9,0mm und 13,0mm verfügbar.

Polypropylen oder Con-Pearl ist ein Spezialbaustoff aus Plastik, der in Wabenbauform mit leicht geriffelten farbigen Oberflächen geliefert werden kann. Der Vorteil ist eine Gewichtsersparnis von bis zu 50 % gegenüber konventionellen Oberflächen. Die Materialstärke entspricht ca. 6,5mm oder 9,0mm. Dadurch kann dieses Material problemlos mit unseren Aluminiumprofilen verarbeitet werden.

Metallstruktur	
k00	k05
	
Alu-Stuko-grob 0,5mm stark	Alu-Stuko-fein 0,5mm stark

Preise und Platten-, bzw. Gebindegröße entnehmen Sie bitte dem aktuellen Katalog und der aktuellen Preisliste.

Trunk Case		Trunk / Road Case in 9mm Multiplex Trunk / Road Case in 9mm Multiplex								2008	
Trunk-Case					Sonderzubehör/ Option (Zusatzkosten) Add. Fittings / Option (add. Price)			Außrüstung am Case (zur Info) Equipment on Case (info only)			
Innenmaße in cm (L x B x H)	abnehmbarer Deckel aus Rahmenprofil 4 Butterfly	Aufstelldeckel aus Rahmenprofil mit Butterfly und Deckelaufsteller	abnehmbarer Deckel STD Ausführung 4 Butterfly	Aufstelldeckel STD Ausführung mit Butterfly und Deckelaufsteller	Oberfläche farbig PVC (Birken- Multiplex natur)	zusätzlicher Griff in Einbauschale	Butterfly abschließbar	Anzahl Butterfly Abnehmbar / Aufstelldeckel	Anzahl Griffe in Einbauschale	Anzahl Aufstellscharniere	
Inner dimension in mm (L x W x H)	removable lid in frame maker extrusion mit butterfly	hinged lid in framemaker extrusion with butterfly and lid hinges	removable lid STD version 4 butterfly	hinged lid STD Version with butterfly and lid hinges	coloured PVC surface (Birch plywod natur)	add. handle in dish	Butterfly with lock	Butterfly lock removable / hinged	Handle in dish	Hinges	
50 x 40 x 30	152,24 €	157,57 €	183,69 €	189,02 €	12,50 €	11,50 €/ Stk.	ab 6,50 €/ Stk.	2 / 2	2	2	
60 x 60 x 40	176,89 €	182,22 €	208,34 €	213,67 €	17,30 €	11,50 €/ Stk.	ab 6,50 €/ Stk.	2 / 2	2	2	
60 x 60 x 60	188,56 €	193,89 €	220,01 €	225,34 €	18,00 €	11,50 €/ Stk.	ab 6,50 €/ Stk.	2 / 2	2	2	
80 x 40 x 40	185,70 €	191,03 €	217,15 €	222,48 €	17,50 €	11,50 €/ Stk.	ab 6,50 €/ Stk.	2 / 2	2	2	
80 x 60 x 60	209,54 €	214,87 €	240,99 €	246,32 €	20,00 €	11,50 €/ Stk.	ab 6,50 €/ Stk.	4 / 2	2	2	
80 x 80 x 40	215,15 €	220,48 €	246,60 €	251,93 €	20,00 €	11,50 €/ Stk.	ab 6,50 €/ Stk.	4 / 2	4	2	
80 x 80 x 60	229,69 €	235,02 €	261,14 €	266,47 €	23,00 €	11,50 €/ Stk.	ab 6,50 €/ Stk.	4 / 2	4	2	
100 x 30 x 30	183,74 €	189,07 €	215,19 €	220,52 €	18,00 €	11,50 €/ Stk.	ab 6,50 €/ Stk.	4 / 2	2	2	
100 x 40 x 40	193,81 €	199,14 €	225,26 €	230,59 €	20,00 €	11,50 €/ Stk.	ab 6,50 €/ Stk.	4 / 2	2	2	
100 x 40 x 60	205,90 €	211,23 €	237,35 €	242,68 €	22,00 €	11,50 €/ Stk.	ab 6,50 €/ Stk.	4 / 2	4	2	
100 x 50 x 50	212,75 €	218,08 €	244,20 €	249,53 €	24,00 €	11,50 €/ Stk.	ab 6,50 €/ Stk.	4 / 2	4	2	
100 x 60 x 60	228,26 €	233,59 €	259,71 €	265,04 €	26,00 €	11,50 €/ Stk.	ab 6,50 €/ Stk.	4 / 2	4	2	
100 x 80 x 60	245,59 €	250,92 €	277,04 €	282,37 €	28,00 €	11,50 €/ Stk.	ab 6,50 €/ Stk.	4 / 2	4	2	
120 x 30 x 30	208,66 €	213,99 €	240,11 €	245,44 €	30,00 €	11,50 €/ Stk.	ab 6,50 €/ Stk.	4 / 2	4	2	
120 x 60 x 60	252,99 €	258,32 €	284,44 €	289,77 €	34,00 €	11,50 €/ Stk.	ab 6,50 €/ Stk.	4 / 2	4	2	
150 x 60 x 60	275,30 €	280,63 €	306,75 €	312,08 €	38,00 €	11,50 €/ Stk.	ab 6,50 €/ Stk.	4 / 2	4	2	
150 x 80 x 80	304,78 €	310,11 €	336,23 €	341,56 €	42,00 €	11,50 €/ Stk.	ab 6,50 €/ Stk.	4 / 2	4	2	
180 x 60 x 60	297,62 €	302,95 €	329,07 €	334,40 €	45,00 €	11,50 €/ Stk.	ab 6,50 €/ Stk.	4 / 2	8	3	
180 x 60 x 80	316,90 €	322,23 €	348,35 €	353,68 €	50,00 €	11,50 €/ Stk.	ab 6,50 €/ Stk.	4 / 2	8	3	
180 x 60 x 100	346,43 €	351,76 €	377,88 €	383,21 €	55,00 €	11,50 €/ Stk.	ab 6,50 €/ Stk.	4 / 2	8	3	
180 x 80 x 80	350,67 €	356,00 €	382,12 €	387,45 €	60,00 €	11,50 €/ Stk.	ab 6,50 €/ Stk.	4 / 2	8	3	
180 x 80 x 100	351,63 €	356,96 €	383,08 €	388,41 €	65,00 €	11,50 €/ Stk.	ab 6,50 €/ Stk.	4 / 2	8	3	
200 x 80 x 80	368,26 €	373,59 €	399,71 €	405,04 €	75,00 €	11,50 €/ Stk.	ab 6,50 €/ Stk.	4 / 2	8	4	

Trunk Cases, je nach Größe in 6,5mm oder 9mm Multiplex, 30mm Casemaker doppel U-Profil, mit Deckelrahmen oder normalem Deckel Kugelecken, Klappgriffe und Butterfly in Einbauschalen, je nach Ausführung Deckelaufsteller in Einbauschale oder als Aufsatzversion.

Trunk Cases, dependend on size in 6,5mm or 9mm plywood, 30mm Case-Maker extrusion, lid with lid extrusion or as STD lid, bullet corner, handles and butterfly in dishes, accordingly to the version and size, lid holder in dishes or as surface version.

Sonderzubehör / Option

100mm Lenkrollensatz Type "blue wheel" mit Rollenunterbau (2 Stk. gebremst) 100mm wheel set type "blue wheel" with support bracket (2 wheels with brake)	42,80 €
Rollensatz abnehmbar Removable wheel set	74,50 €
GummifüÙe Rubber feet	4,20 €
Caseverbinder-set (Zungenbutterflyverschluss mit Gegenlager und Unterbau) Case connection set (Butterfly chatch with bracket and bottom support)	9,45 € / Stk.
Gabelstapler Unterfahrwerk 110mm hoch inkl. Verstärkungsplatte Fork lift undercarriage 110mm high with support plate	62,75 €

Andere Ausstattungen oder Bauformen auf Anfrage

Other options or cases on request



EURO-NORM CASE		EURO-NORM CASE in 9mm Multiplex EURO-NORM CASE in 9mm Plywood										2008
Casegröße (Außenmaße) - Für die Innenmaße je 25mm abziehen Case dimension (outer dimension) - For inner size calculate minus 25mm					Sonderzubehör/ Option (Zusatzkosten) Add. Fittings / Option (add. Price)					Außrüstung am Case (zur Info) Equipment on Case (info only)		
Teilenummer	Außenmaße (LxBxH in mm)	Aufstelldeckel aus Rahmenprofil [Vers.1]	abnehmbarer Deckel aus Rahmenprofil [Vers. 2]	abnehmbarer Deckel (Deckeltiefe 100mm) [Vers. 3] andere Deckeltiefe auf Anfrage	Variable Steckwände über volle Korpshöhe	Einsatzkästen 120mm tief in Verbindung mit gekürzten Steckwänden	Oberfläche farbig PVC (innen Birken-Multiplex natur)	zusätzlicher Griff in Einbauschale	Butterfly abschließbar	Anzahl Butterfly / Griffe / Aufsteller [Version 1] (* Aufsatzaufsteller)	Anzahl Butterfly / Griffe [Version 2]	Anzahl Butterfly / Griffe / Aufsteller [Version 3] (* Aufsatzaufsteller)
Parts Number	Outer Dimension (LxWxH in mm)	hinged lid in framemaker extrusion [vers. 1]	removable lid in frame maker extrusion [vers.2]	removable lid [Lid min.100mm deep] [vers. 3] other lid depth on request	variable dividing walls over full trunk hight	removable box 120mm deep - connected with short variable deviding walls	coloured PVC surface (inside birch plywood natur)	add. handle in dish	Butterfly with lock	Quantity Butterfly / Handle / Lid hinge [Version 1] (* Surface lid holder)	Quantity Butterfly / Handle [Version 2]	Quantity Butterfly / Handle / Lid hinge [Version 3] (* Surface lid holder)
EURO-NORM EU120/80/60	1200 x 800 x 600	299,30 €	299,30 €	330,75 €	3 Stk. / 65,00 €	1 Stk. - 40,00 € 2 Stk. - 52,00 €	34,00 €	11,50 €/ Stk.	ab 6,50 €/ Stk.	2 / 4 / 4*	4 / 4	2 / 4 / 2
EURO-NORM EU120/40/60	120 x 400 x 600	254,30 €	224,20 €	255,65 €	3 Stk. / 65,00 €	1 Stk. - 40,00 €	30,00 €	11,50 €/ Stk.	ab 6,50 €/ Stk.	2 / 2 / 2*	4 / 4	2 / 4 / 2
EURO-NORM EU120/80/40	1200 x 800 x 400	212,90 €	199,10 €	230,55 €	3 Stk. / 65,00 €	1 Stk. - 40,00 €	32,00 €	11,50 €/ Stk.	ab 6,50 €/ Stk.	2 / 4 / 4*	4 / 4	2 / 4 / 2
EURO-NORM EU80/40/40	800 x 400 x 400	185,90 €	191,30 €	222,75 €	2 Stk. / 42,00 €	---	21,00 €	11,50 €/ Stk.	ab 6,50 €/ Stk.	2 / 2 / 2*	4 / 2	2 / 2 / 2*
EURO_NORM EU60/40/40	600 x 400 x 400	141,20 €	155,60 €	187,05 €	2 Stk. / 42,00 €	---	19,00 €	11,50 €/ Stk.	ab 6,50 €/ Stk.	2 / 2 / 2*	2 / 2	2 / 2 / 2*

EURO-NORM CASE in 9mm Multiplex, 30mm Casemaker doppel U-Profil, Version 1 & 2 mit Deckel-Rahmenprofil für Deckel, Version 3 als STD Deckel, Kugelecken, Klappgriffe und Butterfly in Einbauschalen, je nach Ausführung Deckelaufsteller in Einbauschale oder als Aufsatzversion.

EURO-NORM CASE in 9mm plywood, 30mm Case-Maker extrusion, Version 1 & 2 with lid extrusion for the lid, bullet corner, handles and butterfly in dishes, accordingly to the version and size, lid holder in dishes or as surface version.

Sonderzubehör / Option

100mm Lenkrollensatz Type "blue wheel" mit Rollenunterbau (2 Stk. gebremst) 100mm wheel set type "blue wheel" with support bracket (2 wheels with brake)	42,80 €
Rollensatz abnehmbar Removable wheel set	74,50 €
GummifüÙe Rubber feet	4,20 €
Caseverbinderset (Zungenbutterflyverschluss mit Gegenlager und Unterbau) Case connetion set (Butterfly chatch with bracket and bottom support)	9,45 € / Stk.
Gabelstapler Unterfahrwerk 110mm hoch inkl. Verstärkungsplatte Fork lift undercarriage 110mm high with support plate	62,75 €

Andere Ausstattungen oder Bauformen auf Anfrage
Other options or cases on request



Shock Mount Rack System, Tragfähigkeit bis zu 200 kg, verschiedene Tiefen

shock-mount system - for max. 200 kg load in different depths available

Artikel Nr.	Beschreibung	Einheit	Gewicht / Einheit	Preis / Einheit	benötigte Menge
Part Number	Description	Dimension	Weight	Price	needed quantity
R8800/80	Querstrebe zum R8800-System	Stk.	55	18,60 €	4
R8820/14	Seitenbügel 362mm zum R8800-System	Stk.	300	10,29 €	4
R8820/16	Seitenbügel 407mm zum R8800-System	Stk.	350	10,42 €	4
R8820/18	Seitenbügel 462mm zum R8800-System	Stk.	400	10,61 €	4
R8820/20	Seitenbügel 507mm zum R8800-System	Stk.	425	10,82 €	4
R8820/22	Seitenbügel 562mm zum R8800-System	Stk.	500	10,92 €	4
R8820/24	Seitenbügel 607mm zum R8800-System	Stk.	550	11,03 €	4
R8820/26	Seitenbügel 662mm zum R8800-System	Stk.	575	11,13 €	4
R8820/28	Seitenbügel 707mm zum R8800-System	Stk.	500	11,24 €	4
R8820/30	Seitenbügel 762mm zum R8800-System	Stk.	650	11,45 €	4
R8820/32	Seitenbügel 807mm zum R8800-System	Stk.	807	112,18 €	4
R8840/14	Trägerschiene zum R8800-System, 350mm	Stk.	350	5,00 €	4
R8840/18	Trägerschiene zum R8800-System, 450mm	Stk.	375	5,92 €	4
R8840/22	Trägerschiene zum R8800-System, 550mm	Stk.	400	7,22 €	4
R8840/26	Trägerschiene zum R8800-System, 650mm	Stk.	500	9,10 €	4
R8840/28	Trägerschiene zum R8800-System, 750mm	Stk.	575	10,92 €	4
R8850	Verbindungswinkel zum R8800-System	Stk.	500	2,46 €	8
R8851	Verbindungswinkel zum R8800-System	Stk.	500	2,71 €	8
R8856	Eckwinkel zum R8800-System	Stk.	50	5,10 €	8
R8860/200	Schwingmetallsatz für 200kg	Set	275	37,17 €	1
R8860/50	Schwingmetallsatz für 50kg	Set	250	37,17 €	1
R8860/90	Schwingmetallsatz für 90kg	Set	250	37,17 €	1

Bitte stellen Sie Ihr System entsprechend den HE und der Einbautiefe zusammen. Zusätzlich benötigen Sie noch die vorderen und hinteren Rackschienen, in der Länge entsprechend den HE Ihrer Einbaugeräte.

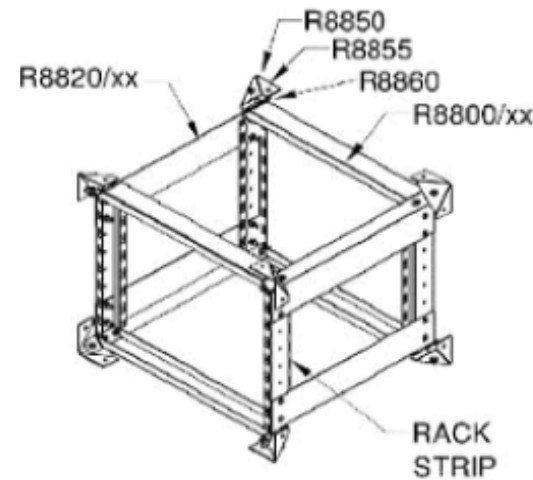

19" Cases sind die ideale Lösung für alle, die ihre wertvollen elektronischen Einrichtungen mit sich führen wollen oder müssen. Ob für den Musiker, den Discjockey oder für messtechnische Anlagen - das Case bietet rundherum Schutz. Durch eine Standardeinbautiefe von 490 mm und der vorne und/oder hinten zu öffnenden Bauweise mit einer Deckeltiefe von normalerweise 43 mm (Rahmenprofil) oder nach Vorgabe (Custom), passen fast alle Einbaugeräte in die innen liegenden 19" Rackaufnahmen. Diese Halterungen - Rackschienen genannt - können auch an der hinteren Öffnung angebracht werden. Unsere Cases sind in den Größen 2HE bis 36HE lieferbar, wobei natürlich Höhe und Einbautiefe jederzeit Ihren Bedingungen angepasst werden können. Eine HE entspricht dabei 44 mm und bedeutet Höheneinheit. Je nach Größe können wahlweise an Unterseite oder Deckelrückseite Rollen oder Holzkufern angebracht werden, um den Transport zu vereinfachen.

Type Robust	19" Flightcase in 6,5mm Multiplex - Ausstattung und Preise										2008
	19" Flightcase in 6,5mm Plywood - Option and price										
19" Rack Type Robust						Sonderzubehör/ Option (Zusatzkosten)			Ausrüstung am Case (zur Info)		
						Add. Fittings / Option (add. Price)			Equipment on Case (info only)		
Höhe in HE (Höheneinheiten)	490mm tief Tür einseitig	650mm tief Tür einseitig	490mm tief Tür beidseitig	650mm tief Tür beidseitig	Rackschiene hinten	Oberfläche farbig PVC	zusätzlicher Aufsatzgriff	zusätzliches Schloss	Anzahl Aufsatzgriff	Schrauben für Rack	
height in U (Unit)	490mm deep single door	650mm deep single door	490mm deep double door	650mm deep double door	Rack rail rear	coloured surface	add. handle	add. suitcase lock	surface handle	rack screws	
3	101,90 €	107,23 €	133,35 €	146,90 €	5,50 €	6,50 €	6,50 €/ Stk.	6,50 €/ Stk.	2	6	
4	110,34 €	115,67 €	141,79 €	155,34 €	7,00 €	8,00 €	6,50 €/ Stk.	6,50 €/ Stk.	2	12	
5	118,78 €	124,11 €	150,23 €	163,78 €	8,50 €	9,50 €	6,50 €/ Stk.	6,50 €/ Stk.	2	14	
6	127,22 €	132,55 €	158,67 €	172,22 €	10,00 €	11,50 €	6,50 €/ Stk.	6,50 €/ Stk.	2	18	
7	135,66 €	140,99 €	167,11 €	180,66 €	11,50 €	13,50 €	6,50 €/ Stk.	6,50 €/ Stk.	2	18	
8	144,10 €	149,43 €	175,55 €	189,10 €	13,00 €	15,00 €	6,50 €/ Stk.	6,50 €/ Stk.	2	20	
9	152,54 €	157,87 €	183,99 €	197,54 €	14,50 €	17,50 €	6,50 €/ Stk.	6,50 €/ Stk.	2	20	
10	160,98 €	166,31 €	192,43 €	205,98 €	16,00 €	20,00 €	6,50 €/ Stk.	6,50 €/ Stk.	2	22	
11	169,42 €	174,75 €	200,87 €	214,42 €	17,50 €	23,50 €	6,50 €/ Stk.	6,50 €/ Stk.	2	22	
12	177,86 €	183,19 €	209,31 €	222,86 €	20,00 €	27,00 €	6,50 €/ Stk.	6,50 €/ Stk.	2	24	

Robust Version: 6,5mm Multiplex, 30mm Casemaker doppel U-Profil, Deckel-Rahmenprofil für Türen/Deckel, Kugelecken, aufgesetzte Schnappschlösser und Griffe, Stufenlose Rackschienen ohne Keder.

Bei Verwendung von hinteren Rackschienen verdoppelt sich die Anzahl der Rackbefestigungsschrauben automatisch.

Robust version, 6,5mm plywood, 30mm Case-Maker extrusion, Lid extrusion for the doors and cover, bullet corner, surface latch locks and handles, endless rack-rails without rubber stop - by order of rear rack-rail the amount of rack screws will be doubled.

Type Profi	19" Flightcase in 6,5mm Multiplex - Ausstattung und Preise										2008
	19" Flightcase in 6,5mm Plywood - Option and price										
19" Rack Type Profi						Sonderzubehör/ Option (Zusatzkosten)			Ausrüstung am Case (zur Info)		
						Add. Fittings / Option (add. Price)			Equipment on Case (info only)		
Höhe in HE (Höheneinheiten)	490mm tief Tür einseitig	650mm tief Tür einseitig	490mm tief Tür beidseitig	650mm tief Tür beidseitig	Rackschiene hinten	Oberfläche farbig PVC	zusätzlicher Klappgriff in Einbauschale	zusätzlicher Butterfly in Einbauschale	Anzahl Klappgriffe / Butterfly pro Deckel	Schrauben für Rack	
height in U (Unit)	490mm deep single door	650mm deep single door	490mm deep double door	650mm deep double door	Rack rail rear	coloured surface	add. klapps handle in dish	add. butterfly in dish	mounted handle / butterfly per door	rack screws	
3	175,50 €	180,83 €	199,30 €	210,50 €	5,50 €	6,50 €	9,45 €/ Stk.	9,45 €/ Stk.	2 / 2	6	
4	186,90 €	192,23 €	210,70 €	221,90 €	6,50 €	8,00 €	9,45 €/ Stk.	9,45 €/ Stk.	2 / 2	12	
5	198,30 €	203,63 €	222,10 €	233,30 €	7,50 €	9,50 €	9,45 €/ Stk.	9,45 €/ Stk.	2 / 2	14	
6	209,70 €	215,03 €	233,50 €	244,70 €	9,00 €	11,50 €	9,45 €/ Stk.	9,45 €/ Stk.	2 / 2	18	
7	221,10 €	226,43 €	244,90 €	256,10 €	11,50 €	13,50 €	9,45 €/ Stk.	9,45 €/ Stk.	2 / 2	18	
8	232,50 €	237,83 €	256,30 €	267,50 €	12,00 €	15,00 €	9,45 €/ Stk.	9,45 €/ Stk.	2 / 2	20	
9	243,90 €	249,23 €	267,70 €	278,90 €	13,60 €	17,50 €	9,45 €/ Stk.	9,45 €/ Stk.	2 / 2	22	
10	255,30 €	260,63 €	279,10 €	290,30 €	12,50 €	20,00 €	9,45 €/ Stk.	9,45 €/ Stk.	2 / 2	24	
11	266,70 €	272,03 €	290,50 €	301,70 €	15,50 €	22,50 €	9,45 €/ Stk.	9,45 €/ Stk.	4 / 2	24	
12	278,10 €	283,43 €	301,90 €	313,10 €	17,00 €	25,00 €	9,45 €/ Stk.	9,45 €/ Stk.	4 / 2	26	
13	289,50 €	294,83 €	313,30 €	324,50 €	19,00 €	27,50 €	9,45 €/ Stk.	9,45 €/ Stk.	4 / 2	28	
14	300,90 €	306,23 €	324,70 €	335,90 €	21,00 €	30,00 €	9,45 €/ Stk.	9,45 €/ Stk.	4 / 4	30	
16	312,30 €	317,63 €	336,10 €	347,30 €	25,00 €	35,00 €	9,45 €/ Stk.	9,45 €/ Stk.	4 / 4	34	
18	323,70 €	329,03 €	347,50 €	358,70 €	29,00 €	40,00 €	9,45 €/ Stk.	9,45 €/ Stk.	4 / 4	38	
20	335,10 €	340,43 €	358,90 €	370,10 €	33,00 €	45,00 €	9,45 €/ Stk.	9,45 €/ Stk.	4 / 4	40	
22	346,50 €	351,83 €	370,30 €	381,50 €	38,00 €	50,00 €	9,45 €/ Stk.	9,45 €/ Stk.	4 / 4	44	
24	357,90 €	363,23 €	381,70 €	392,90 €	42,00 €	42,50 €	9,45 €/ Stk.	9,45 €/ Stk.	4 / 4	50	

Profi Version: 6,5mm Multiplex, 30mm Casemaker doppel U-Profil, Deckel-Rahmenprofil für Türen/Deckel, Kugelecken, Klappgriffe und Butterfly in Einbauschalen, Stufenlose Rackschienen mit Klemmkeder.

Bei Verwendung von hinteren Rackschienen verdoppelt sich die Anzahl der Rackbefestigungsschrauben automatisch. Hinweis: bei 3HE können durch die geringe Höhe keine Einbauschalen verwendet werden.

Daher mit Kofferschlössern und Riemengriffen versehen. Für andere Optionen bitte die Zubehörliste im Anhang einsehen.

Profi version, 6,5mm plywood, 30mm Case-Maker extrusion, Lid extrusion for the doors and cover, bullet corner, handles and butterfly in dishes, endless rack-rails. with rubber stop - by order of rear rack-rail the amount of rack screws will be doubled. Note: due to the low height on the 3U Case we can't fit dishes. Therefore we use latch locks and oar handle. - For other options please review list below

Type Heavy Duty		19" Flightcase in 9,0mm Multiplex - Ausstattung und Preise								2008	
		19" Flightcase in 9,0mm Plywood - Option and price									
19" Rack Type Heavy Duty (9mm)						Sonderzubehör/ Option (Zusatzkosten)			Ausrüstung am Case (zur Info)		
						Add. Fittings / Option (add. Price)			Equipment on Case (info only)		
Höhe in HE (Höheneinheiten)	490mm tief Tür einseitig	650mm tief Tür einseitig	490mm tief Tür beidseitig	650mm tief Tür beidseitig	Rackschiene hinten	Oberfläche farbig PVC	zusätzlicher Klappgriff / Butterfly	Schloss abschließbar	Griffe / Butterfly per Deckel in Einbauschale	Schrauben für Rack	
height in U (Unit)	490mm deep single door	650mm deep single door	490mm deep double door	650mm deep double door	Rack rail rear	coloured surface	add. klaps handle or butterfly	butterfly with lock (with key)	handle / butterfly per lid in dish	rack screws	
5	215,00 €	220,33 €	246,45 €	260,00 €	8,50 €	9,50 €	9,45 €/ Stk.	9,45 €/ Stk.	2 / 2	14	
6	221,44 €	226,77 €	252,89 €	266,44 €	10,00 €	11,50 €	9,45 €/ Stk.	9,45 €/ Stk.	2 / 2	18	
7	227,88 €	233,21 €	259,33 €	272,88 €	11,50 €	13,50 €	9,45 €/ Stk.	9,45 €/ Stk.	2 / 2	18	
8	234,32 €	239,65 €	265,77 €	279,32 €	13,00 €	15,00 €	9,45 €/ Stk.	9,45 €/ Stk.	2 / 2	20	
9	240,76 €	246,09 €	272,21 €	285,76 €	14,50 €	17,50 €	9,45 €/ Stk.	9,45 €/ Stk.	2 / 2	20	
10	247,20 €	252,53 €	278,65 €	292,20 €	16,00 €	20,00 €	9,45 €/ Stk.	9,45 €/ Stk.	2 / 2	22	
11	253,64 €	258,97 €	285,09 €	298,64 €	17,50 €	21,70 €	9,45 €/ Stk.	9,45 €/ Stk.	2 / 2	22	
12	269,15 €	274,48 €	300,60 €	314,15 €	19,00 €	23,76 €	9,45 €/ Stk.	9,45 €/ Stk.	4 / 4	24	
13	284,66 €	289,99 €	316,11 €	329,66 €	20,50 €	25,81 €	9,45 €/ Stk.	9,45 €/ Stk.	4 / 4	28	
14	300,17 €	305,50 €	331,62 €	345,17 €	22,00 €	27,87 €	9,45 €/ Stk.	9,45 €/ Stk.	4 / 4	32	
16	315,68 €	321,01 €	347,13 €	360,68 €	23,50 €	29,93 €	9,45 €/ Stk.	9,45 €/ Stk.	4 / 4	36	
18	331,19 €	336,52 €	362,64 €	376,19 €	25,00 €	31,99 €	9,45 €/ Stk.	9,45 €/ Stk.	4 / 4	40	
20	346,70 €	352,03 €	378,15 €	391,70 €	26,50 €	34,04 €	9,45 €/ Stk.	9,45 €/ Stk.	4 / 4	44	
22	362,21 €	367,54 €	393,66 €	407,21 €	28,00 €	36,10 €	9,45 €/ Stk.	9,45 €/ Stk.	4 / 4	48	
24	377,72 €	383,05 €	409,17 €	422,72 €	29,50 €	38,16 €	9,45 €/ Stk.	9,45 €/ Stk.	4 / 4	52	
26	393,23 €	398,56 €	424,68 €	438,23 €	31,00 €	40,21 €	9,45 €/ Stk.	9,45 €/ Stk.	4 / 4	56	
28	408,74 €	414,07 €	440,19 €	453,74 €	32,50 €	42,27 €	9,45 €/ Stk.	9,45 €/ Stk.	4 / 4	60	
30	424,25 €	429,58 €	455,70 €	469,25 €	34,00 €	44,33 €	9,45 €/ Stk.	9,45 €/ Stk.	4 / 4	64	
32	439,76 €	445,09 €	471,21 €	484,76 €	35,50 €	46,39 €	9,45 €/ Stk.	9,45 €/ Stk.	4 / 4	68	
34	467,17 €	472,50 €	498,62 €	512,17 €	37,00 €	48,44 €	9,45 €/ Stk.	9,45 €/ Stk.	6 / 4	72	
36	494,58 €	499,91 €	526,03 €	539,58 €	38,50 €	50,50 €	9,45 €/ Stk.	9,45 €/ Stk.	6 / 8	76	
40	521,99 €	527,32 €	553,44 €	566,99 €	40,00 €	52,56 €	9,45 €/ Stk.	9,45 €/ Stk.	6 / 8	80	

Heavy Duty Version: 9,0mm Außenmaterial, 30mm Casemakerprofil, Deckelprofil, Kugelecken, Butterflyverschlüsse in Einbauschalen, Klappgriffe in Einbauschalen mit Backplate, Stufenlose Rackschiene mit Gummikeder. (Note: bei 3HE können durch die Größe keine Einbauschalen verwendet werden, daher werden dort Schnappschlösser und Riemengriffe angeboten)

Heavy Duty Version: 9,0mm material, 30mm Case maker extrusion, Lid made with frame maker extrusion, bullet corner, butterflies, handle in dish with back plate, endless rack rail - by order of rear rack rail the quantity of rack screws will be doubled. (Note: due to the limited height by 3U we can't use dishes - therefore we will use oar grips and snap locks)

Sonderzubehör / Option

100mm Lenkrollensatz Type "blue wheel" mit Rollenunterbau (2 Stk. gebremst) 100mm wheel set type "blue wheel" with support bracket (2 wheels with brake)	42,80 €
Rollensatz abnehmbar Removable wheel set	74,50 €
Serviceklappe Stahl, in Seitenwand oder im Deckel (unterschiedliche Größen) Service door in steel, in side wall or lid. (different sizes possible)	ab / from 35,00€
GummifüÙe Rubber feet	4,20 €

Andere Ausstattungen oder Bauformen auf Anfrage
Other options or cases on request



L-Case Systeme		19"-L-Case in 6,5mm Multiplex - Ausstattung und Preise 19"-L Flightcase in 6,5mm Plywood - Option and price								2008	
19"-L Case System				Sonderzubehör/ Option (Zusatzkosten) Add. Fittings / Option (add. Price)				Außrüstung am Case (zur Info) Equipment on Case (info only)			
Höhe in HE (Höheneinheiten)	8 HE Tiefe zwei Deckel	10 HE Tiefe zwei Deckel	12 HE Tiefe zwei Deckel	Aufstellereinheit oben (max. 45°)	Oberfläche farbig PVC	zusätzlicher Griff in Einbauschale	Butterfly abschließbar	Anzahl Butterflys (oben / vorne)	Anzahl Griffe in Einbauschale	Schrauben für Rack	
height in U (Unit)	8 Units deep two lid's	10 Units deep two lid's	12 Units deep two lids	Adjustable rack hinge (max. 45°)	coloured surface	add. handle in dish	Butterfly as lock	Butterfly lock (top / lid)	Handle in dish	rack screws	
5	183,66 €	193,99 €	204,11 €	43,50 €	9,50 €	11,50 €/ Stk.	ab 6,50 €/ Stk.	2 / 2	2	6	
6	192,21 €	202,54 €	212,66 €	43,50 €	11,50 €	11,50 €/ Stk.	ab 6,50 €/ Stk.	2 / 2	2	12	
7	200,76 €	211,09 €	221,21 €	43,50 €	13,50 €	11,50 €/ Stk.	ab 6,50 €/ Stk.	2 / 2	2	14	
8	209,31 €	219,64 €	229,76 €	43,50 €	15,00 €	11,50 €/ Stk.	ab 6,50 €/ Stk.	2 / 2	2	18	
10	226,41 €	236,74 €	246,86 €	43,50 €	16,83 €	11,50 €/ Stk.	ab 6,50 €/ Stk.	2 / 2	2	18	
12	243,51 €	253,84 €	263,96 €	43,50 €	18,58 €	11,50 €/ Stk.	ab 6,50 €/ Stk.	2 / 2	2	20	
14	276,61 €	286,94 €	297,06 €	43,50 €	20,33 €	11,50 €/ Stk.	ab 6,50 €/ Stk.	4 / 2	4	24	
16	309,71 €	320,04 €	330,16 €	43,50 €	22,08 €	11,50 €/ Stk.	ab 6,50 €/ Stk.	4 / 2	4	28	
18	342,81 €	353,14 €	363,26 €	43,50 €	23,83 €	11,50 €/ Stk.	ab 6,50 €/ Stk.	4 / 2	4	30	
20	375,91 €	386,24 €	396,36 €	43,50 €	25,58 €	11,50 €/ Stk.	ab 6,50 €/ Stk.	4 / 2	4	32	
22	409,01 €	419,34 €	429,46 €	43,50 €	27,33 €	11,50 €/ Stk.	ab 6,50 €/ Stk.	4 / 2	4	34	
24	442,11 €	452,44 €	462,56 €	43,50 €	29,08 €	11,50 €/ Stk.	ab 6,50 €/ Stk.	4 / 2	4	40	
26	475,21 €	485,54 €	495,66 €	43,50 €	30,83 €	11,50 €/ Stk.	ab 6,50 €/ Stk.	4 / 2	4	44	
28	508,31 €	518,64 €	528,76 €	43,50 €	32,58 €	11,50 €/ Stk.	ab 6,50 €/ Stk.	4 / 2	4	48	
30	541,41 €	551,74 €	561,86 €	43,50 €	34,33 €	11,50 €/ Stk.	ab 6,50 €/ Stk.	4 / 2	4	52	
32	574,51 €	584,84 €	594,96 €	43,50 €	36,08 €	11,50 €/ Stk.	ab 6,50 €/ Stk.	4 / 2	4	56	
34	607,61 €	617,94 €	628,06 €	43,50 €	37,83 €	11,50 €/ Stk.	ab 6,50 €/ Stk.	4 / 2	4	64	
36	640,71 €	651,04 €	661,16 €	43,50 €	39,58 €	11,50 €/ Stk.	ab 6,50 €/ Stk.	4 / 2	4	72	

L-Case in 6,5mm Multiplex, 30mm Casemaker doppel U-Profil, Deckel-Rahmenprofil für Türen/Deckel, Kugelecken, Klappgriffe und Butterfly in Einbauschalen, Stufenlose Rackschienen mit Klemmkeder vorn und oben. Bei verwendung eines Aufstellrahmens oben werden die Rackschienen oben mit zwei L-Winkelschienen verstärkt um einen Rahmen zu erstellen der aufgestellt werden kann.

L-Cases in 6,5mm plywood, 30mm Case-maker extrusion, Lid extrusion for the doors and cover, bullet corner, handles and butterfly in dishes, endless rack-rails, with rubber stop on front and top. By use of an adjustable rack on the top we will mount two additional L-extrusion to frame the upper rack system.

Sonderzubehör / Option

100mm Lenkrollensatz Type "blue wheel" mit Rollenunterbau (2 Stk. gebremst) 100mm wheel set type "blue wheel" with support bracket (2 wheels with brake)	42,80 €
Rollensatz abnehmbar Removable wheel set	74,50 €
Serviceklappe Stahl, in Seitenwand oder im Deckel (unterschiedliche Größen) Service door in steel, in side wall or lid. (different sizes possible)	ab / from 35,00€
GummifüÙe Rubber feet	4,20 €

Andere Ausstattungen oder Bauformen auf Anfrage
Other options or cases on request



L-Case Systeme		19"-L-Case in 9,0mm Multiplex - Ausstattung und Preise 19"-L Flightcase in 9,0mm Plywood - Option and price								2008	
19"-L Case System				Sonderzubehör/ Option (Zusatzkosten) Add. Fittings / Option (add. Price)			Aufrüstung am Case (zur Info) Equipment on Case (info only)				
Höhe in HE (Höheneinheiten)	8 HE Tiefe zwei Deckel	10 HE Tiefe zwei Deckel	12 HE Tiefe zwei Deckel	Aufstelleinheit oben (max. 45°)	Oberfläche farbig PVC	zusätzlicher Griff in Einbauschale	Butterfly abschließbar	Anzahl Butterflys (oben / vorne)	Anzahl Griffe in Einbauschale	Schrauben für Rack	
height in U (Unit)	8 Units deep two lids	10 Units deep two lids	12 Units deep two lids	Adjustable rack hinge (max. 45°)	coloured surface	add. handle in dish	Butterfly as lock	Butterfly lock (top / lid)	Handle in dish	rack screws	
5	237,99 €	248,32 €	258,44 €	43,50 €	9,50 €	11,50 €/ Stk.	ab 6,50 €/ Stk.	2 / 2	2	6	
6	248,24 €	260,99 €	273,00 €	43,50 €	11,50 €	11,50 €/ Stk.	ab 6,50 €/ Stk.	2 / 2	2	12	
7	258,49 €	271,24 €	283,25 €	43,50 €	13,50 €	11,50 €/ Stk.	ab 6,50 €/ Stk.	2 / 2	2	14	
8	268,74 €	281,49 €	293,50 €	43,50 €	15,00 €	11,50 €/ Stk.	ab 6,50 €/ Stk.	2 / 2	2	18	
10	278,99 €	291,74 €	303,75 €	43,50 €	16,83 €	11,50 €/ Stk.	ab 6,50 €/ Stk.	2 / 2	2	18	
12	289,24 €	301,99 €	314,00 €	43,50 €	18,58 €	11,50 €/ Stk.	ab 6,50 €/ Stk.	2 / 2	2	20	
14	325,79 €	338,54 €	350,55 €	43,50 €	20,33 €	11,50 €/ Stk.	ab 6,50 €/ Stk.	4 / 2	4	24	
16	336,04 €	348,79 €	360,80 €	43,50 €	22,08 €	11,50 €/ Stk.	ab 6,50 €/ Stk.	4 / 2	4	28	
18	346,29 €	359,04 €	371,05 €	43,50 €	23,83 €	11,50 €/ Stk.	ab 6,50 €/ Stk.	4 / 2	4	30	
20	356,54 €	369,29 €	381,30 €	43,50 €	25,58 €	11,50 €/ Stk.	ab 6,50 €/ Stk.	4 / 2	4	32	
22	366,79 €	379,54 €	391,55 €	43,50 €	27,33 €	11,50 €/ Stk.	ab 6,50 €/ Stk.	4 / 2	4	34	
24	377,04 €	389,79 €	401,80 €	43,50 €	29,08 €	11,50 €/ Stk.	ab 6,50 €/ Stk.	4 / 2	4	40	
26	387,29 €	400,04 €	412,05 €	43,50 €	30,83 €	11,50 €/ Stk.	ab 6,50 €/ Stk.	4 / 2	4	44	
28	397,54 €	410,29 €	422,30 €	43,50 €	32,58 €	11,50 €/ Stk.	ab 6,50 €/ Stk.	4 / 2	4	48	
30	407,79 €	420,54 €	432,55 €	43,50 €	34,33 €	11,50 €/ Stk.	ab 6,50 €/ Stk.	4 / 2	4	52	
32	418,04 €	430,79 €	442,80 €	43,50 €	36,08 €	11,50 €/ Stk.	ab 6,50 €/ Stk.	4 / 2	4	56	
34	428,29 €	441,04 €	453,05 €	43,50 €	37,83 €	11,50 €/ Stk.	ab 6,50 €/ Stk.	4 / 2	4	64	
36	438,54 €	451,29 €	463,30 €	43,50 €	39,58 €	11,50 €/ Stk.	ab 6,50 €/ Stk.	4 / 2	4	72	

L-Case in 6,5mm Multiplex, 30mm Casemaker doppel U-Profil, Deckel-Rahmenprofil für Türen/Deckel, Kugelecken, Klappgriffe und Butterfly in Einbauschalen, Stufenlose Rackschienen mit Klemmkeder vorn und oben. Bei Verwendung eines Aufstellrahmens oben werden die Rackschienen oben mit zwei L-Winkelschienen verstärkt um einen Rahmen zu erstellen der aufgestellt werden kann.

L-Cases in 6,5mm plywood, 30mm Case-maker extrusion, lid extrusion for the doors and cover, bullet corner, handles and butterfly in dishes, endless rack-rails, with rubber stop on front and top. By use of an adjustable rack on the top we will mount two additional L-extrusions to frame the upper rack system.

Sonderzubehör / Option

100mm Lenkrollensatz Type "blue wheel" mit Rollenunterbau (2 Stk. gebremst) 100mm wheel set type "blue wheel" with support bracket (2 wheels with brake)	42,80 €
Rollensatz abnehmbar Removable wheel set	74,50 €
Serviceklappe Stahl, in Seitenwand oder im Deckel (unterschiedliche Größen) Service door in steel, in side wall or lid. (different sizes possible)	ab / from 35,00€
GummifüÙe Rubber feet	4,20 €

Andere Ausstattungen oder Bauformen auf Anfrage
Other options or cases on request

